

## Пять золотых правил

Данная инструкция по установке применима ко всем коллекциям Alpha Vinyl, за исключением Alpha Vinyl 4+1 mm со встроенной подложкой. Информацию о Alpha Vinyl 4+1 mm см. в специальной инструкции по установке.

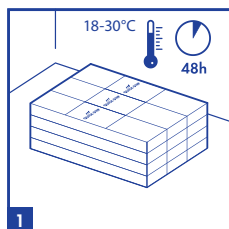

Укладку слід виконувати при температурі від 18 до 30°C. Перед укладкою залиште вінілові підлоги Quick-Step у приміщенні при температурі 18–30°C щонайменше на 48 годин. Підтримуйте таку температуру приміщення та самої підлоги до, під час та, принаймні, 24 години після укладки.

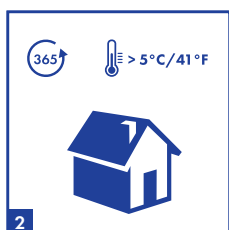

Виниловое покрытие Quick-Step Vinyl предназначено для монтажа в отапливаемых помещениях (> 5°C), желательно при нормальной комнатной температуре. Покрытие Quick-Step Alpha Vinyl не подходит для монтажа в саунах, на сезонных площадках, в жилых прицепах, на плавучих судах или в других неотапливаемых помещениях.

Запрещается устанавливать тяжелые предметы (например, тяжелую дровяную печь, электрические аккумуляторы, встроенные шкафы и другие неподвижные объекты) поверх пола QUICK-STEP Alpha Vinyl. Рекомендуется сначала установить печь/аккумулятор на защитную плиту, а затем выполнить монтаж винилового пола QUICK-STEP вокруг плиты с учетом компенсационных швов. В других ситуациях повышенного риска из-за высоких локальных температур рекомендуется использовать виниловое покрытие QUICK-STEP с монтажом на клей.

При наличии сомнений в отношении температуры пола обратитесь в технический отдел Quick-Step.

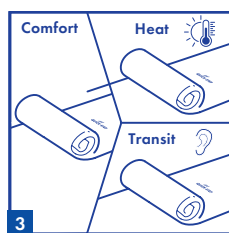

Настоятельно рекомендуется использовать специальные подложки Quick-Step Alpha Vinyl.

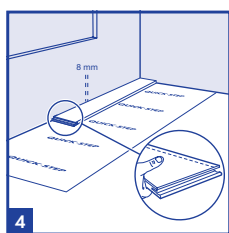

Оставьте компенсационный шов шириной 8 мм.

Запрещается препятствовать свободному движению пола. При наличии на полу тяжелых предметов (например, кухонных гарнитуров, островков, встроенных шкафов, тяжелых плит) они действуют как стены, поэтому в таких местах необходимо предусмотреть минимальный компенсационный шов.

При плавающем монтаже не закрепляйте покрытие на полу!  
Если это невозможно, используйте виниловое покрытие QUICK-STEP с монтажом на клей.

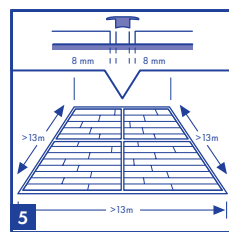

В большинстве случаев не нужно устанавливать расширительный профиль между помещениями. Однако в следующих случаях его использование обязательно:

- если температура в примыкающих помещениях будет колебаться вверх и вниз от температурного диапазона 18–30°C;
- если в одном помещении есть подогрев или охлаждение полов, а в другом — нет;
- если превышен максимальный размер помещения:

- Максимальный размер стандартного жилого помещения (15–35°C) составляет 13 м x 13 м.
- Максимальный размер помещения с более экстремальной температурой (5–65°C) составляет 8 м x 8 м.
- Максимальный размер помещения с системой ОВКВ (18–25°C) составляет 30 м x 30 м.

Для помещений большего размера следует увеличить размер температурного шва и использовать дополнительный расширительный профиль.

## Чтобы правильно выполнить монтаж, рекомендуется тщательно следовать всем дальнейшим указаниям.

Передайте экземпляр этого документа тому, кто будет пользоваться напольным покрытием.

Необходимо соблюдать требования местного законодательства в отношении укладки полов.

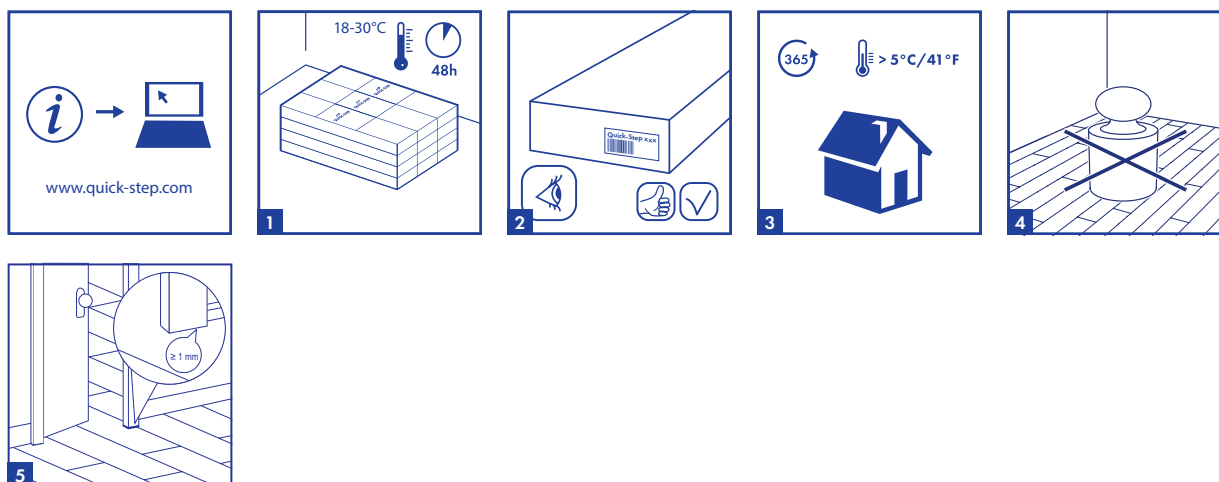

### 1. ПОДГОТОВКА

**1**

Соблюдайте осторожность при транспортировке и хранении жестких виниловых полов Quick-Step во избежание их деформации. Для хранения и транспортировки уложите упаковки на плоскую поверхность аккуратными рядами. Запрещается хранить упаковки в вертикальном положении, а также во влажных и пыльных помещениях. Запрещается хранить упаковки в очень холодных (< 5°C) или очень жарких (> 35°C) помещениях, а также в помещениях с высокой влажностью. Жесткие виниловые полы Quick-Step должны пройти акклиматизацию в помещении, в котором они будут уложены, при температуре 18–30°C в течение 48 или более часов перед монтажом. Указанную температуру пола и воздуха в помещении необходимо поддерживать до начала, во время и в течение как минимум 24 часов после монтажа. Монтаж выполняйте при температуре 18–30°C.

**2**

В продаже имеются напольные покрытия Quick-Step Alpha Vinyl с разным рисунком поверхности, различного формата и качества. Перед началом монтажа убедитесь в соответствии полученного напольного покрытия заказанному. Рекомендуется сохранить этикетки с торцов коробок и чек.

**3**

Виниловое покрытие Quick-Step Alpha Vinyl предназначено для монтажа в отапливаемых помещениях (> 5°C), желательно при нормальной комнатной температуре (18–30°C). Покрытие Quick-Step Alpha Vinyl не подходит для монтажа в саунах, в сезонных площадках, в жилых прицепах, на плавучих судах или в других неотапливаемых помещениях.

**4**

Запрещается препятствовать свободному движению пола.

При наличии на полу тяжелых предметов (например, кухонных гарнитуров, островков, встроенных шкафов, тяжелых плит, электрических аккумуляторов, дверных коробок, лестниц и т. д.) они действуют как стены.

- Установку очень тяжелых предметов следует выполнять до монтажа пола Quick-Step Alpha Vinyl, а не поверх него.
- При установке тяжелых предметов, излучающих тепло, рекомендуется сначала установить печь/аккумулятор на защитную плиту, а затем выполнить монтаж пола Quick-Step Alpha Vinyl вокруг плиты с учетом компенсационных швов.

Пол Quick-Step Alpha Vinyl должен иметь возможность двигаться вокруг тяжелых объектов, что позволит избежать появления щелей и размыкания планок. Компенсационный шов необходимо оставлять вокруг всех тяжелых и неподвижных объектов. При плавающем монтаже НЕ ЗАКРЕПЛЯЙТЕ покрытие на полу! Если это невозможно, используйте виниловое покрытие Quick-Step с монтажом на клей.

**5**

Если дверная коробка устанавливается после монтажа пола, оставьте вертикальный шов высотой не менее 1 мм между нижней частью дверной коробки и поверхностью пола.

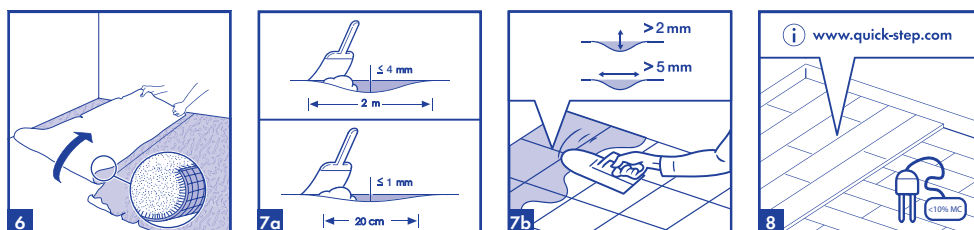

## 6

От типа чернового пола, его качества и подготовки в значительной степени зависит окончательный результат монтажа. Если черновой пол не подходит для монтажа планок Quick-Step Alpha Vinyl, необходимо принять соответствующие меры. Помните, что неровности чернового пола могут оставить следы на полу Quick-Step Alpha Vinyl и вызвать образование щелей. Черновой пол должен быть устойчив и жестко зафиксирован. Кроме того, не допускается монтаж на мягкий, поврежденный и незакрепленный черновой пол. Снимите старое или слишком мягкое напольное покрытие, например ковер, войлок, линолеум.

## 7

Цементные стыки между плитками и другие швы глубиной более 2 мм и шириной более 5 мм необходимо выровнять. При использовании замкового напольного покрытия Quick-Step Alpha Vinyl необходимо устранить все неровности более 1 мм на отрезке длиной 20 см. Это относится также к неровностям более 4 мм на отрезке длиной 2 м. Бугорки необходимо убрать с помощью наждачной бумаги или скребка. Используйте подходящую выравнивающую смесь и узнайте, требуется ли для ее применения грунтовка или герметик. В большинстве случаев использование подложки помогает выровнять черновой пол.

## 8

Если монтаж выполняется на деревянный черновой пол, сначала снимите имеющееся напольное покрытие. На полу не должно быть никаких признаков плесени и/или заражения насекомыми. Если в деревянном черновом основании содержится влага или под деревянным черновым полом нет подходящего гидроизолирующего слоя, необходимо снять черновой пол. Это нужно, так как со временем древесина начнет гнить, потому что влага будет заперта новым напольным покрытием и его подложкой. Убедитесь, что черновой пол ровный, и прибейте гвоздями или прикрутите винтами все незакрепленные участки. Сверху уложите подходящую деревянную панель пола, выравнивающий пол или нанесите выравнивающую смесь, чтобы надлежащим образом подготовить пол. Выравнивающие панели необходимо закрепить подходящим клеем или винтами с интервалом 30 см. Оставшееся пространство под напольным основанием должно хорошо проветриваться. В случае отсутствия пространства убедитесь в том, что влажность всех слоев пола (деревянный настил + черный накат (например, цементная стяжка, ангидрит и т.п.)) ниже указанных значений. Уберите все препятствия и убедитесь в наличии достаточной вентиляции (минимум 4 см<sup>2</sup> общей площади вентиляционных отверстий на м<sup>2</sup> пола). Содержание влаги в древесине не должно превышать 10%.

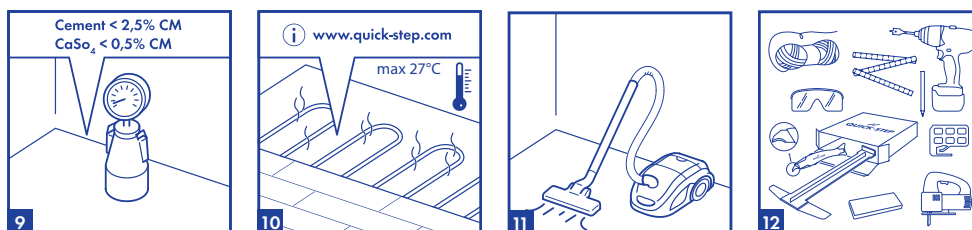

## 9

В случае установки на минеральный черный накат, перед установкой он должен быть постоянно и достаточно сухим. В случае укладки на бетонное основание или цементную стяжку основание должно иметь определенную влажность перед укладкой. При монтаже на цементную стяжку требуемая влажность основания составляет < 2,5% (75% RH). При укладке на ангидридное основание требуемая влажности основания составляет < 0,5% (50% RH). При использовании системы подогрева пола требуемая влажность основания составляет < 1,5% (60% RH) для цементной стяжки и < 0,3% (40% RH) для ангидридного основания. См. инструкции к системе подогрева полов.

Всегда измеряйте, записывайте и сохраняйте показатели влажности. Необходимое время высыхания свежесалитой цементной стяжки составляет не менее одной недели на 1 см толщины при общей толщине не менее 4 см. При толщине стяжки более 4 см время высыхания необходимо увеличить вдвое. Например, бетонная стяжка толщиной 6 см должна сохнуть не менее восьми недель. При ремонте всегда измеряйте содержание влаги во всех различных слоях черного наката и следите за тем, чтобы оно не превышало указанных значений.

Quick-Step Alpha Vinyl является влагостойким, однако, во избежание роста бактерий и плесени под напольным покрытием, следует придерживаться передовой практики: непосредственно касающиеся земли минеральные наматы должны иметь эффективную гидроизоляционную мембрану (DPM) в соответствии с национальными стандартами для установки устойчивых напольных покрытий. В большинстве случаев такое покрытие DPM устанавливается в процессе строительства, в противном случае на рынке предлагаются решения для постстроительных работ. При необходимости следуйте подробным инструкциям производителя по установке нанесенного на поверхность DPM и использованию самовыравнивающейся смеси.

## 10

Если подогрев полов имеется только в части помещений, а также если в разных помещениях используются разные терморегуляторы при монтаже необходимо использовать T-образный профиль и оставить компенсационный шов шириной не менее 8 мм с каждой стороны.

При наличии системы напольного отопления или охлаждения необходимо ознакомиться с дополнительными инструкциями. В целях безопасности и во избежание порчи напольного покрытия Quick-Step необходимо соблюдать некоторые важные базовые правила:

### Подогрев полов

- Крайне важно, чтобы температура на поверхности пола не превышала 27°C.
- При плавающем монтаже нужно выбрать подходящую подложку. Суммарное тепловое сопротивление (R) винилового пола Quick-Step в комбинации с подложкой не должно превышать 0,15 м<sup>2</sup>К/Вт.
- Изменение температуры в начале и в конце отопительного сезона всегда следует выполнять постепенно.
- Старайтесь избегать зон накопления тепла, которое может иметь место при наличии ковров или ковровина, оставляйте достаточное пространство между полом и габаритной мебелью.
- Допускается использование некоторых водяных и электрических систем подогрева полов. См. отдельные инструкции для систем подогрева и охлаждения полов.

### Podlahové chladienie

- Значение теплового сопротивления для охлаждения полов не должно превышать 0,09 м<sup>2</sup>К/Вт. Тепловое сопротивление покрытия Quick-Step Vinyl варьируется в диапазоне от 0,02 м<sup>2</sup>К/Вт до 0,07 м<sup>2</sup>К/Вт (с подложкой).
- Используйте надлежащую систему безопасности с автоматическими датчиками, которые будут регистрировать снижение температуры ниже точки росы (= начало конденсации) на напольном покрытии или под ним и отключать охлаждение.

Для надлежащей подготовки ознакомьтесь также с отдельными инструкциями по монтажу для систем подогрева и охлаждения полов на веб-сайте [www.Quick-Step.com](http://www.Quick-Step.com).

## 11

Убедитесь, что черновой пол сухой, ровный, стабильный, чистый и не содержит следов жира и химических веществ. При необходимости с помощью скребка удалите старые следы клея и зачистите поверхность. Перед монтажом тщательно соберите весь мусор, подметите и пропылесосьте пол. Устраните/заделайте крупные дефекты поверхности и большие трещины. Рекомендуется снять старые плинтусы и установить новые после монтажа пола.

## 12

Потребуется следующие стандартные инструменты: молоток, пила (лобзик, круговая ручная пила, ножовка или цепная пила), маска для лица (при использовании пилы), рулетка, защитные очки, тонкая веревка, перчатки и карандаш. Помимо этого также потребуются следующие принадлежности: МОНТАЖНЫЙ КОМПЛЕКТ Quick-Step (подбойник, распорки и блок для постукивания, предназначенный для системы замков Uniclic), подходящая подложка Quick-Step Alpha Vinyl и подходящие средства для ухода. Использование других принадлежностей, помимо специальных принадлежностей для виниловых полов Quick-Step (например, неподходящей подложки), может привести к повреждению пола Quick-Step Alpha Vinyl. Мы рекомендуем использовать только аксессуары для полов Quick-Step Alpha Vinyl, которые были специально разработаны и испытаны для использования с напольным покрытием Quick-Step Alpha Vinyl.

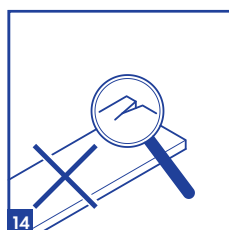
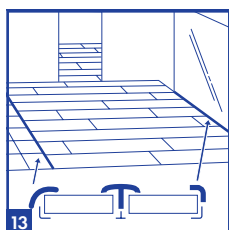

### 13

В большинстве случаев не нужно устанавливать деформационный профиль между помещениями. Однако в следующих случаях его использование обязательно:

- (a) если температура в примыкающих помещениях будет колебаться вверх и вниз от температурного диапазона 18–30°C;
- (b) если в одном помещении есть подогрев или охлаждение полов, а в другом — нет;
- (c) если превышен максимальный размер помещения.

- Максимальный размер стандартного жилого помещения (15–35°C) составляет 13 м x 13 м.
- Максимальный размер помещения с более экстремальной температурой (5–65°C) составляет 8 м x 8 м.
- Максимальный размер помещения с системой ОВКВ (18–25°C) составляет 30 м x 30 м.

Контрольное соединение черного пола можно закрыть защелкивающимся напольным покрытием Quick-Step Alpha Vinyl. Проверьте требования к отсутствию кривизны черного пола.

Деформационные швы здания необходимо повторить при монтаже пола Quick-Step Alpha Vinyl. Кроме того, необходимо использовать профиль.

### 14

Проверяйте все планки перед монтажом и во время него в оптимальных условиях освещения под углом, чтобы отражался свет. Не используйте планки с дефектами.

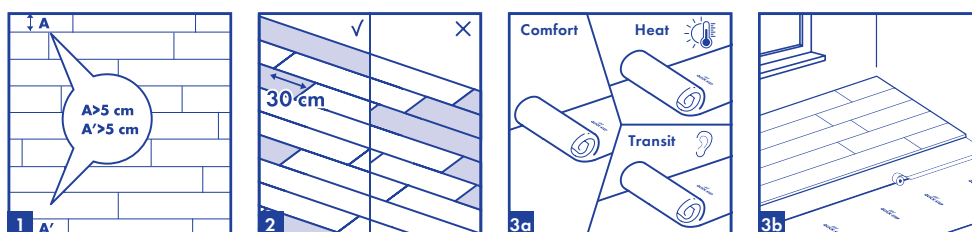

## 2. МОНТАЖ

1

Перед началом работ тщательно измерьте длину и ширину помещения, чтобы точно определить способ укладки, который обеспечит гармоничный внешний вид пола. Это особенно важно при использовании плиток с типовым узором. Кроме того, убедитесь, что при выбранном плане укладки последний ряд планок не будет слишком узким. Если ширина последнего ряда оказывается менее 5 см, то для удобства рекомендуется уменьшить ширину планок первого ряда.

2

Во время монтажа следите, чтобы панели (и упаковки) не пересекались, не укладывайте рядом слишком много одинаковых, более светлых или более темных планок. Для наилучшего визуального эффекта рекомендуется укладывать панели в направлении длинной стены, параллельно падению света. Убедитесь, что концевые соединения панелей в двух соседних рядах не совпадают. Они должны располагаться в шахматном порядке с шагом не менее 30 см. Для придания полу естественного вида и для повышения механической прочности рекомендуется укладывать планки в случайном порядке без создания какого-либо орнамента.

3

Рекомендуется уложить первую полосу подложки параллельно длинной стороне пола Quick-Step Alpha Vinyl и постепенно добавлять полосы подложки по мере монтажа пола. При укладке следующего ряда подложки рекомендуется соединить ряды с помощью тонкой клейкой ленты, чтобы они не наложились друг на друга или не разошлись.

Настоятельно рекомендуется использовать специальные подложки Quick-Step Alpha Vinyl. Они обладают звукопоглощающими и выравнивающими свойствами. Ровная поверхность подложки облегчает монтаж панелей Quick-Step Alpha Vinyl и обеспечивает достаточное сжатие или расширение пола в дальнейшем. Более подробную информацию о подложках Quick-Step и порядке их использования можно найти на упаковке подложки или у дилера. Подложка из ламината или паркета, а также клейкая виниловая подложка не подходят для пола Quick-Step Alpha Vinyl. При использовании липкой, слишком мягкой/слишком толстой подложки или подложки из неподходящего материала пол может быть поврежден.

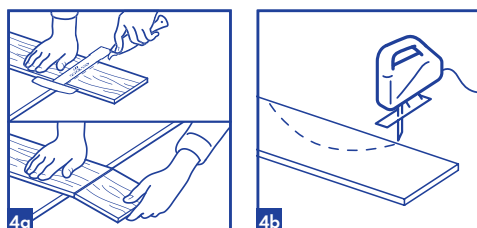

4

Чтобы обрезать планку Quick-Step Alpha Vinyl по прямой, уложите ее лицевой стороной вверх и обрежьте с помощью специального вогнутого ножа для виниловых полов. Чтобы обрезать виниловую планку, наметьте на ней прямую линию и с помощью ножа сделайте глубокий надрез в поверхности. Не требуется разрезать планку насквозь. Затем разломите планку двумя руками. В других случаях потребуется отпилить планку. В зависимости от типа пилы уложите планку лицевой стороной вверх или вниз. Возьмите обрезок и проверьте, когда срез получается аккуратнее: если уложить планку лицевой стороной вверх или вниз.

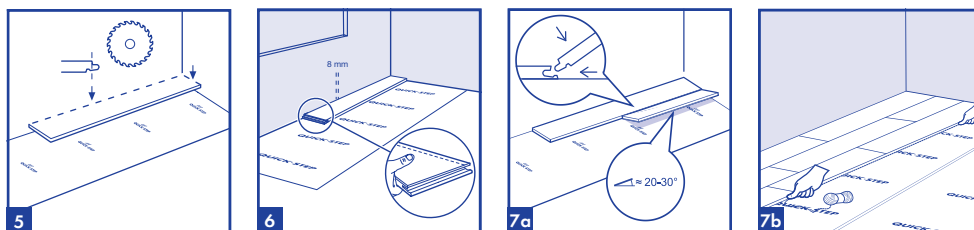

**5**

При использовании замкового напольного покрытия Quick-Step Alpha Vinyl можно выбрать, откуда начать монтаж пола. Подумайте о том, какой способ укладки пола будет самым простым. В этом руководстве приведен пример монтажа пола Quick-Step Alpha Vinyl для правой, справа налево (если смотреть спереди). Система замков Uniclic позволяет работать в любом направлении.

**6**

Возьмите первую планку, которая будет уложена в углу. Отпилите профиль с замком с длинной и короткой сторон планки. Для других планок первого ряда (которые не будут уложены в углу) удалите профиль с замком с длинной стороны, которая будет уложена ближе к стене. Профиль с замком нужно удалить с каждой стороны планки, которая будет лежать вплотную к стене, чтобы оставить требуемый компенсационный шов. Оставьте компенсационный шов шириной 8 мм с каждой стороны.

**7**

Чтобы облегчить монтаж, соберите первые три ряда в центре помещения, чтобы можно было сесть на планки во время монтажа. Затем придвиньте первые три ряда в требуемое положение у стены, уложив распорки. Протяните тонкую веревку вдоль уложенных планок, чтобы проверить первые три ряда и при необходимости выровнять по прямой линии. Рекомендуется дополнительно проверить, чтобы напольное основание было ровным. Не забывайте устанавливать распорки, чтобы оставить температурный шов шириной 8 мм по периметру помещения.

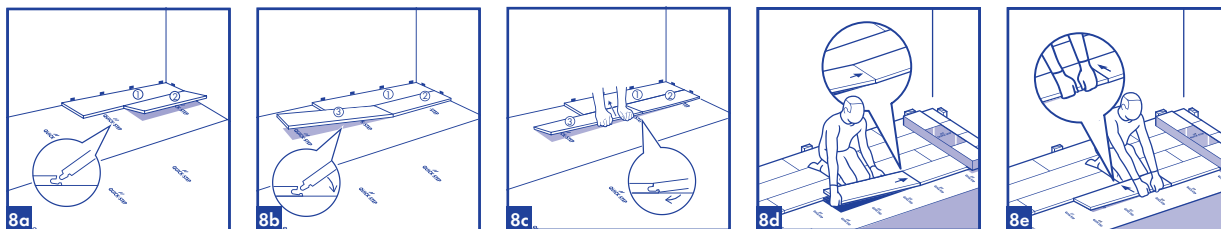

**8**

Панели Uniclic можно устанавливать двумя разными способами. Рекомендуется использовать способ А (угловой): сначала под углом вставьте короткий край укладываемой планки в короткий край уложенной планки. Затем приподнимите укладываемую планку на угол 20–30°. При этом ранее уложенная планка в этом ряду тоже приподнимется, так как их короткие края уже соединены. Теперь поместите ОБЕ руки вблизи стыка, как показано на рисунке, и потяните длинную сторону планки к себе. Панели защелкнутся. Можно либо вставить гребень в паз, либо наложить паз на гребень. Вставить гребень в паз — это самый распространенный и простой способ.

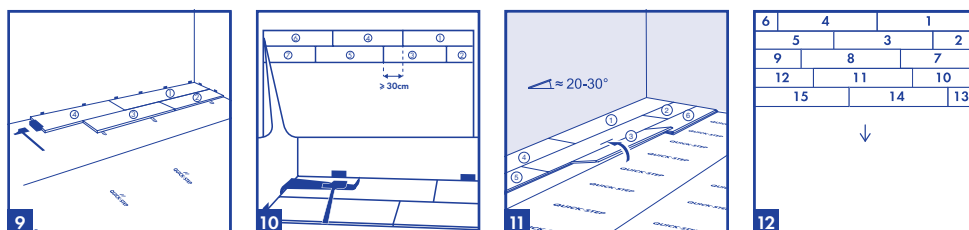

**9**

Если невозможно использовать способ А (например, в труднодоступных местах), используйте способ В (с подбойником): система Uniclic позволяет соединить панели, вставляя их друг в друга и не приподнимая при этом. Для этого способа потребуется специальный блок для постукивания Uniclic. Не следует соединять планки одним ударом. Во избежание повреждения панелей их необходимо соединять вместе, постепенно обстукивая. Сначала можно вставить планку длинной или короткой стороной под углом, а затем подбить ее с другой стороны.

**10**

В местах, где достаточно сложно установить планки Uniclic (например, у стены), их можно прижать друг к другу с помощью подбойника и молотка.

**11**

После монтажа каждой планки, прежде чем уложить следующую, проверьте стыки по длинной и короткой сторонам и убедитесь, что в них нет перепадов по высоте и щелей.

**12**

Продолжайте монтаж каждого следующего ряда аналогичным образом, пока не достигните последнего ряда. Для удобства можно садиться на планки, которые уже уложены..

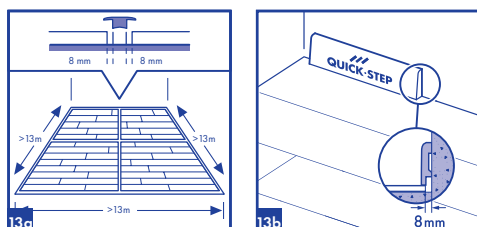

**13**

Поскольку температура в помещении постоянно меняется, необходимо обеспечить возможность расширения и сжатия напольного покрытия. Для этого оставьте температурный шов шириной 8 мм со всех сторон пола, вокруг труб, порогов и под дверными коробками. Для отделки температурных швов можно использовать плинтус, крепящийся к стене или с помощью расширительного профиля. В большинстве случаев не нужно устанавливать расширительный профиль между помещениями. Однако в следующих случаях его использование обязательно:

- если температура в примыкающих помещениях будет колебаться вверх и вниз от температурного диапазона 18–30°C;
- если в одном помещении есть подогрев или охлаждение полов, а в другом — нет;
- если превышен максимальный размер помещения:

- Максимальный размер стандартного жилого помещения (15–35°C) составляет 13 м x 13 м.
- Максимальный размер помещения с более экстремальной температурой (5–65°C) составляет 8 м x 8 м.
- Максимальный размер помещения с системой ОВКВ (18–25°C) составляет 30 м x 30 м.

Для помещений большего размера следует увеличить размер температурного шва и использовать дополнительный расширительный профиль.



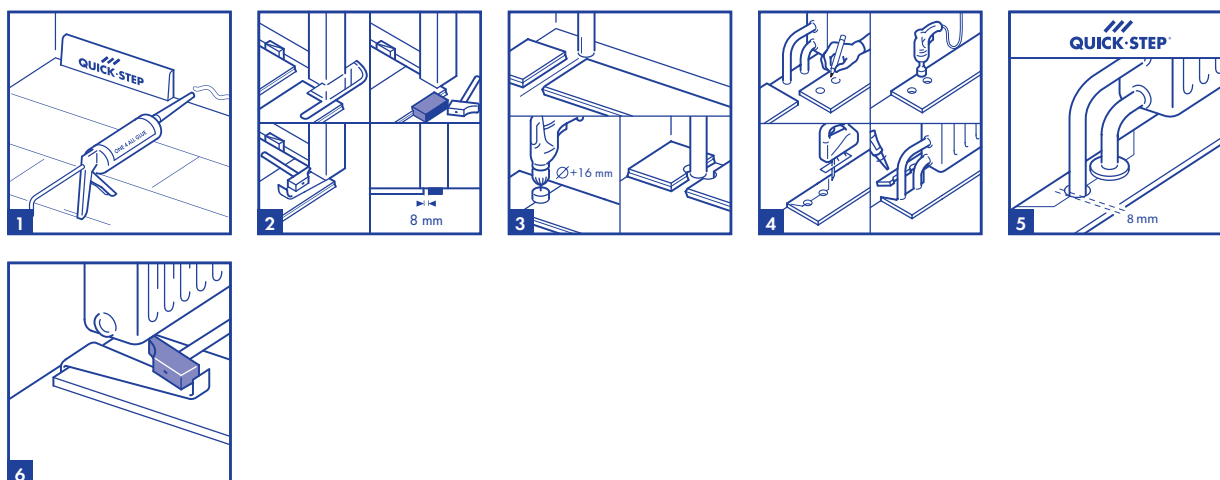

### 3. ОТДЕЛКА

**1**

Уберите все распорки. Проверьте получившуюся поверхность смонтированного пола. Прикрепите плинтус к стене. Никогда не крепите плинтус к полу. Благодаря этому пол сможет расширяться и сжиматься под плинтусом. Не заполняйте компенсационные швы силиконом или другим герметиком. Если вы хотите сделать пол полностью водонепроницаемым, прочитайте инструкции в разделе “3. ОТДЕЛКА НАПОЛЬНОГО ПОКРЫТИЯ В МОКРЫХ ЗОНАХ” перед установкой плинтусов.

**2**

Если при укладке нового поля имеется порог или дверной проем, рекомендуется подрезать дверную коробку или наличники. Чтобы правильно выполнить подрез, переверните планку, уложите ее на подложку и приложите на полу к дверной коробке. Так вы наметите подрез на нужной высоте. Затем положите универсальный инструмент или ножовку на планку и просто подрежьте коробку. Удалите выпиленный брусок и соберите мусор с помощью пылесоса. Установите планку по длинной стороне, придвинув короткий край ближе к подрезанному наличнику. Задвиньте планку под подрез к ранее установленной планке, чтобы состыковать их по короткой стороне. Используйте подбойник Quick-Step, чтобы плотно подогнать планки по длинной и короткой стороне. При отпиливании панелей оставьте под дверью температурный шов шириной 8 мм. Если панель не удается приподнять (например, под батареей), для соединения планок используйте подбойник.

**3**

В тех рядах, где проходит труба, убедитесь, что она попадает точно в стык между двумя планками с короткой стороны. Возьмите сверло, диаметр которого больше диаметра трубы на для компенсации. Соедините планки по короткой стороне и добавьте третью планку по длинной стороне для придания прочности. Просверлите отверстие по центру стыка двух планок. Теперь можно установить планки.

**4**

В тех рядах, где рядом проходят две трубы, выполните следующее: 1. Измерьте расстояние до того места, где труба проходит через планку. Не забудьте оставить место для компенсационного шва. Отмерьте расстояние, превышающее диаметр трубы на 16 мм, для компенсации. 2. Просверлите панель в точке прохода трубы. 3. Прорежьте отверстие до края панели. 4. Проложите панель вокруг трубы.

**5**

Для придания полу вокруг труб законченного вида используйте накладки для труб (для плавающего способа укладки).

**6**

В местах, где достаточно сложно установить планки (например, под батареями), их можно прижать друг к другу с помощью подбойника и молотка.

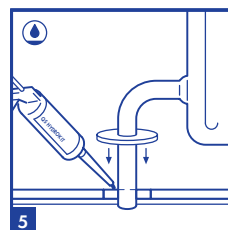
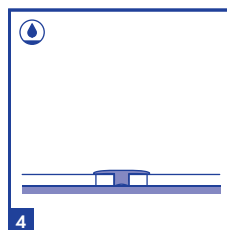
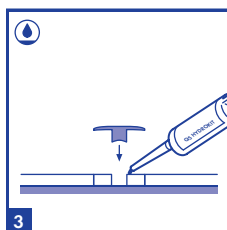
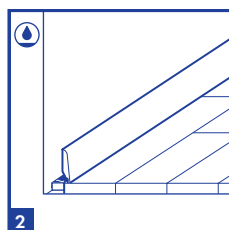
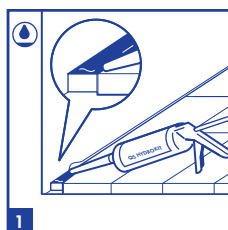
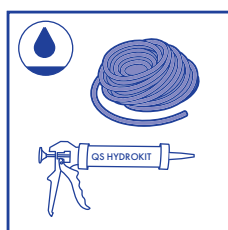

### 3. ОТДЕЛКА НАПОЛЬНОГО ПОКРЫТИЯ В МОКРЫХ ЗОНАХ

Эти инструкции по монтажу помогут предотвратить проникание воды по периметру пола Alpha Vinyl и вокруг препятствий. При тщательном соблюдении инструкций пол будет водонепроницаемым почти в любых условиях при укладке в большинстве помещений. Инструкции помогут сделать пол герметичным по периметру, что предотвратит проникание воды в основной виниловый слой в местах повышенного риска, например в которых можно пролить жидкость или которые расположены перед выходом на улицу. Пол не подходит для использования во \*влажных помещениях\*, таких как душевые, бассейны, сауны и помещения со встроенной канализацией. Обратите внимание, что иногда государственные нормативы запрещают укладку полов плавающим способом в мокрых зонах. Строго соблюдайте эти требования при монтаже полов. Для герметизации профиля используйте эластичную водостойкую прозрачную пасту (QS HydroKit) и пенополиэтилен (NEVRFOAMSTRIP15).

**1**

Для герметизации компенсационных швов по периметру используется полиэтиленовый уплотнитель и гибкая водонепроницаемая паста Quick-Step HydroKit. Плотно уложите полиэтиленовый уплотнитель в компенсационные швы с помощью самоклеящейся основы и нанесите гибкую пасту Quick-Step HydroKit под небольшим углом к полу Quick-Step. Толщина слоя пасты HydroKit на стене и на полу должна составлять 1–2 мм. Пеноматериал должен быть покрыт пастой полностью.

Совет. Чтобы не испачкать поверхности во время работы, удаляйте излишек пасты HydroKit незамедлительно.

**2**

Прикрепите плинтус к стене клеем Quick-Step One4all Glue. При установке плинтуса или скоции Scotia в цвет используйте соответствующую водоизоляционную ленту Hydrostrip, чтобы предотвратить проникновение воды и придать законченному полу аккуратный внешний вид.

**3**

Прикрепите базовый профиль Incizo к основанию пола клеем Quick-Step One4all Glue. Нанесите гибкую пасту HydroKit на полиэтиленовый уплотнитель, уложенный в компенсационном шве.

**4**

Приложите профиль Incizo к полу с нанесенным герметиком HydroKit.

**5**

Для придания полу вокруг труб законченного вида используйте накладки для труб Quick-Step. Уложите полиэтиленовый уплотнитель и нанесите на него эластичную водонепроницаемую прозрачную пасту Quick-Step HydroKit, учитывая компенсационный шов шириной 8 мм. Уложите пеноматериал в компенсационные швы. Нанесите пасту HydroKit на пеноматериал. Затем установите накладки для труб плавающим способом.

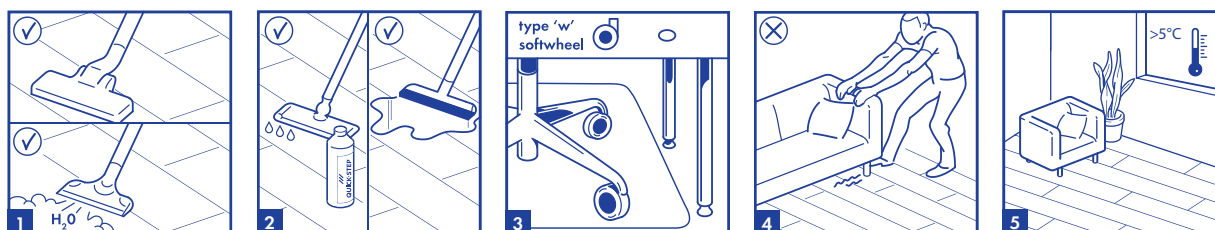

## 4. УХОД

**1**

По новому полу Quick-Step Alpha Vinyl можно ходить сразу после монтажа. Для сухой уборки рекомендуется использовать швабру Quick-Step или пылесос. Убедитесь, что пылесос оснащен мягкими колесами и специальной щеткой, чтобы избежать царапин на полу. Для очистки покрытий серии Alpha Vinyl можно использовать пароочиститель, если пар не попадает непосредственно на покрытие. Для этого на отверстие для пара необходимо установить подходящую ткань, которая, помимо прочего, обеспечит равномерное распределение тепла и пара. Кроме того, не допускайте задержки аппарата на одном месте на длительное время и выполняйте очистку пола в направлении длины планок.

**2**

Для очистки пола Quick-Step Alpha Vinyl можно пользоваться мокрой или влажной шваброй. Средство для ухода Quick-Step специально разработано для поддержания новоу виниловоу плитки в идеальном состоянии. Запрещается использовать моющие средства на основе натурального мыла, так как они будут оставлять на поверхности липкую пленку, собирающую пыль и грязь. Эту пленку будет трудно удалить. Это относится также к моющим средствам, содержащим абразивы, так как из-за них поверхность покрытия может потускнеть. Не используйте слишком большое количество моющего средства, так как это также приведет к образованию засохшего слоя моющего средства, для удаления которого потребуется использовать скребок.

Плохое техническое обслуживание может повредить пол

Для получения дополнительной информации об очистке пола и уходе за ним посетите веб-сайт [www.Quick-Step.ru](http://www.Quick-Step.ru). Для получения особых указаний по очистке в условиях коммерческого применения или проекта обратитесь в технический отдел Quick-Step.

**3**

Защитите ножки мебели и стульев. Используйте офисные стулья и кресла с мягкими роликами, которые подходят для винилового пола, и/или используйте подходящий коврик.

**4**

Не передвигайте тяжелую мебель по полу, приподнимайте ее. Используйте мебель на широких ножках с подкладками для защиты пола от пятен. Чем выше и/или шире ножки мебели, тем лучше будет распределена нагрузка на пол, что уменьшит вероятность повреждения пола. Перед всеми входами уложите коврики на нерезиновой основе для защиты полов от попадания грязи, песка и земли. Это снизит вероятность повреждений, уменьшит требования к обслуживанию и продлит срок службы пола. Обратите внимание, что длительный контакт с некоторыми типами резины может привести к образованию несмываемого пятна. Не допускайте контакта сигарет, спичек и других очень горячих предметов с полом, так как это может привести к неустраняемому повреждению.

**5**

Следите, чтобы температура в помещении всегда была выше 5°C. Рекомендуется поддерживать температуру 18–30°C. Кроме того, соблюдайте указанный выше температурный диапазон для чернового пола.